

Rotalube applikationer

Applikation

RotaLube[®]

Manuellt smörjkitt för Aerosol

Kitt
För att smörja rullkedja 3/8"
till 1 1/2" simplex. Brittisk och
amerikansk standard.



Standard simplex rullkedjor - typ LC

Rotalube tillverkade av
Acetalkedjehjul med alumini-
umnav för att passa rullkedja
3/8" till 3" simplex. Brittisk
och amerikansk standard.



Standard duplex rullkedjor - typ LCD

Rotalube tillverkade av
Acetalkedjehjul med alumini-
umnav för att passa rullkedja
3/8" till 3" duplex. Brittisk och
amerikansk standard.



Triplex kedjor

Rotalube tillverkade av
Acetalkedjehjul med alumini-
umnav för att passa rullkedja
3/8" till 3" triplex. Brittisk och
amerikansk standard.



Applikation

RotaLube®

Transportörkedjehjul för höga temperaturer

Rotalube hjul tillverkade i aluminium med nav i rostfritt stål för att passa bl.a. ungsdrifter i livsmedelsindustrin.



Transportörkedjedrifter

Rotalube för transportörkedjor med stor delning. Acetal hjul med stålnav.



Höghastighetsdrifter

Rotalube hjul tillverkade av brons med stålnav. Utrustat med höghastighetslager för hastigheter upp till 100 m/min.

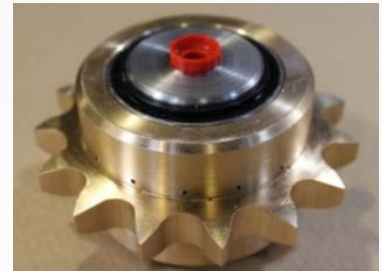

Extrem högtemperaturs-Rotalube

Rotalube hjul tillverkade av brons med stålnav. Utrustat med högtemperaturstättningar för temperaturer upp till 300 grader C.



Livsmedelsmiljö

Rotalube i rostfritt stål för livsmedelsindustrin eller för kemiska/korrosiva förhållanden.



Applikation

RotaLube®

Medbringarkedjor

Rotalube anpassad för kedjor med medbringare.



Medbringarkedjor

Rotalube anpassad för utrymmesbegränsningar.



Endast olja

Rotalube tillverkade med specialmunstycken, som används när luft inte är tillgänglig eller när smörjmedlet har hög viskositet.



Rotalubes som rengör och smörjer

Rotalube där möjligheten finns att tryckluftrensning kedjan innan smörjning.



Rengöring av kedjor

Rotalubes som används med enbart luft för att blåsa rent kedjan. Tex inom bageri och sågverk.



Applikation

RotaLube[®]

Kedjespännare

Rotalube anpassad för kedjespännare.



Nöjespark Berg- och dalbana

Rotalube speciellt framtagen för smörjning i krävande miljö på nöjesparker, berg- och dalbana.

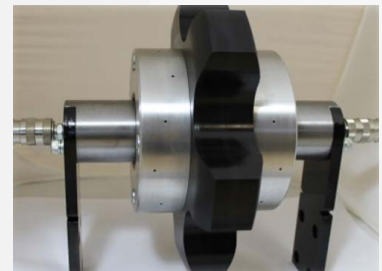

Rotalube horisontellt monterad

Rotalube som monteras i horisontellt läge. Tex. lackeringsanläggningar, golvtransportörer i fordonsindustrin, slakterier.



Specialanpassade Rotalubes

Kedjor med specialmedbringare anpassas efter behov. Rotaluben som visas är till för att smörja en bröddugnskedja på 6".



Rotalube för trånga utrymmen

Rotalubes tillverkade för att minska den totala diametern på kedjehjulet vilket gör att Rotaluben passar in i små utrymmen.



Applikation

RotaLube[®]

Kugghjul

För smörjning av kugghjul och kuggstång.



Komplett smörjsystem

Inkluderar styrsystem, oljebehållare, pump, ventiler. Monterat i ett rostfritt skåp.

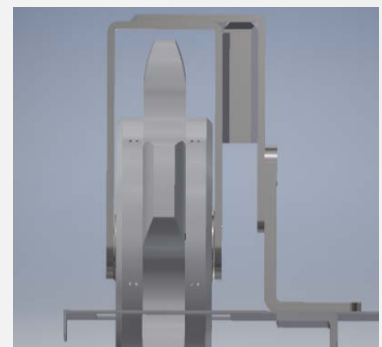
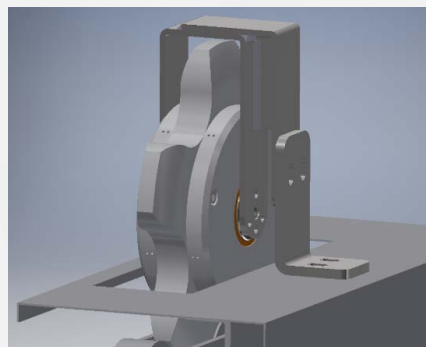
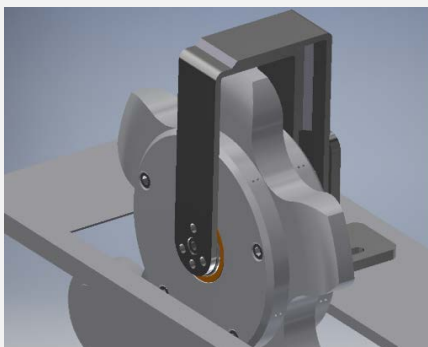
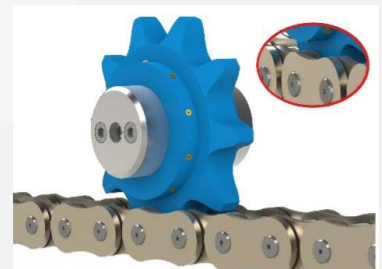
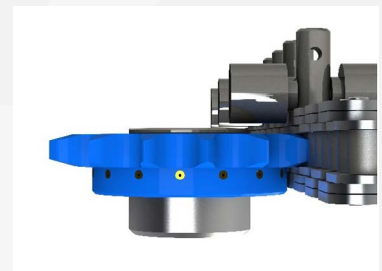
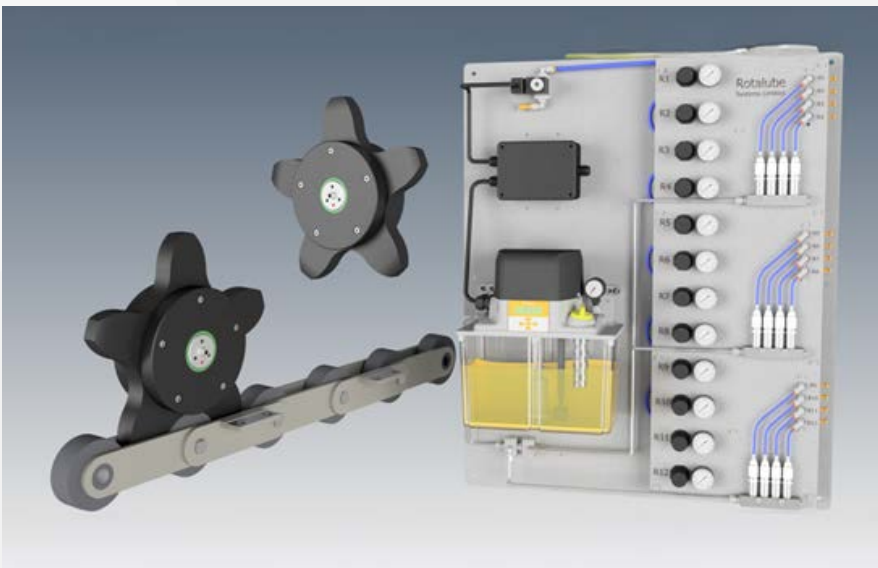

FB Kedjor AB – a member of the Addtech group

www.fbkedjor.se

order@fbkedjor.se

+46 (0)16 15 33 00



Intertek

