



RULLKEDJOR och tillbehör



Sugiyama Chain Co., Ltd.

PREMIUM SBR - Världens bästa kedja!



FB Kedjor AB



Intertek

SBR - Solid Bussning och Rulle



Kedjor i A+ segmentet

Vi kan nu erbjuda en av världens mest avancerade kedjor, SBR - Solid Bush Roller (solid bussning och rulle). Den patenterade kedjan består av helt solida komponenter till skillnad från traditionella kedjor med valsade eller pressade komponenter. SBR-kedjan har därför överträffad kvalitet och livslängd. Japanska Sugiyama Chain Co. Ltd., som tillverkat kedjor sedan 1946, är det enda företaget i världen som tillverkar Premium SBR

Varför välja SBR?

Både bussning och rulle tas fram ur solida stycken stål utan upphettning. Komponenterna sväller inte och ytorna förblir oförändrade. Genom att kalldra stålet lämnas den molekylära strukturen orubbad och det ursprungliga utmattningsmotståndet bibehålls. Tack vare SBR-kedjans konstruktion minskar friktion och värmeutveckling. Detta medför jämnare slitage och minimal sträckning av kedjan. Kedjorna behåller smörjningen och kräver minimalt med underhåll. Vid framställning av komponenterna används endast material av högsta kvalitet. Ytan på kedjorna kulblästras för att "avstressa" materialet och ge ett högre motstånd mot utmattnings. Självklart försträcks våra rullkedjor.

Lagerhållning

Många års erfarenhet av kedjeförsäljning har givit oss de rätta parametrarna för ett välfyllt och optimerat lager. Vi ser det som en självklarhet att skicka er lagerbeställning inom en dag från att den inkommer till oss.



Er totalleverantör av kedjor

Information

FB Kedjor förser er med den utrustning ni behöver, från den minsta till den största kedjan.

Låt vår kunniga personal hjälpa er effektivisera vardagen.

Boka besök med någon av våra tekniska säljare som kommer till er för att på plats statusbedöma era anläggningar. Vi dokumenterar era kedjor samt kringutrustning och föreslår optimala lösningar för att minimera oförutsedda och kostsamma produktionsstopp. FB Kedjor jobbar bara med kvalitativa produkter som garanterar lång livslängd och säker hantering.

För att inte lämna några viktiga detaljer åt slumpen utför vi givetvis installation och uppföljning av våra produkter.

Vi erbjuder kontinuerligt utbildning på kedjor och tillbehör i Eskilstuna och på vår transportörkedjefabrik FB Ketjutekniikka Oy i Köyliö, Finland.

Ni bokar ett besök - vi levererar en totallösning

Tjänster och rådgivning

Statusbedömning

Optimering

Dokumentation

Installation

Som en av de största leverantörerna av totallösningar och kedjerenoveringar besitter vi en unik kompetens. Den delar vi gärna med oss av! Våra tekniska säljare förlänger livslängden och minskar era kostnader för underhåll av transmissioner.

Montage och service

Mekaniskt underhåll och service

Serviceavtal

Förutom kvalitativa kedjeprodukter och rådgivning, erbjuder vi även montage och service av ingående komponenter i kedjetransportörer. Säkra er drift och låt vår erfarna personal ta hand om installation, service, underhåll och driftsättning på ett tryggt och effektivt sätt.

Vår verksamhet

Vi jobbar idag med egentillverkade produkter kompletterat med produkter från några av de bästa leverantörerna på området. Tack vare egen tillverkning av kedjor samt vår egen verkstad, kan vi garantera hög kvalitet, flexibilitet och prisvärda produkter genom hela vårt produktprogram.

Kontakta oss redan idag, vi kan kedjor!



Rullkedjor

FB SBR

Industriutförande

Solid bussning och rulle
Lång livslängd



Specifikation

Vattentålig	X
Saltvattentålig	X
Korrosionsfri	X
Temperaturområde	-20 till 170
Maximal belastning	100%
Avmagnetiserad	X
Underhållsfri	X

Premium SBR

Premiumutförande

Solid bussning och rulle
Lång livslängd
Patenterad



Specifikation

Vattentålig	X
Saltvattentålig	X
Korrosionsfri	X
Temperaturområde	-20 till 170
Maximal belastning	100%
Avmagnetiserad	X
Underhållsfri	X

SLR

Självmörjande

Oljeimpregnerad härdad stålbusning
Specialbehandlad bult och sidobricka
Självmörjande kedja



Specifikation

Vattentålig	B
Saltvattentålig	B
Korrosionsfri	X
Temperaturområde	-10 till 70
Maximal belastning	80%
Avmagnetiserad	X
Underhållsfri	A

AP

Aqua proof (korrosionsskyddad)

Motstår både salt och sötvatten
Behandlad innan ihopsättning



Specifikation

Vattentålig	A
Saltvattentålig	A
Korrosionsfri	A
Temperaturområde	-20 till 70
Maximal belastning	100%
Avmagnetiserad	X
Underhållsfri	X

DC

Dubbel kapacitet

Solid bussning och rulle
Hög stöthållfasthet
Dragkraft som en duplexkedja
Patenterad



Specifikation

Vattentålig	X
Saltvattentålig	X
Korrosionsfri	X
Temperaturområde	-20 till 170
Maximal belastning	170%
Avmagnetiserad	X
Underhållsfri	X

SSS

Rostfri

SUS 304. Överlägset motståndskraftig
Passar utmärkt till krävande industrier
som livsmedel, kemi etc
Patenterad



Specifikation

Vattentålig	A+
Saltvattentålig	A+
Korrosionsfri	A+
Temperaturområde	-40 till 400
Maximal belastning	30%
Avmagnetiserad	A+
Underhållsfri	X

Teckenförklaring: A+ = Utmärkt | A = Bra | B = Måttlig | X = Ej att rekommendera **Temperaturangivelser** = °C

X-Ring

Underhållsfri

Solid bussning och rulle.
Fyllt med specialfett och
tätad med x-ring
Helt underhållsfri
Extremt lång
livslängd



Specifikation

Vattentålig	B
Saltvattentålig	B
Korrosionsfri	X
Temperaturområde	-10 till 120
Maximal belastning	100%
Avmagnetiserad	X
Underhållsfri	A+

SLR AP

Självmörjande,
aqua proof

Oljeimpregnerad, härdad stålbusning
Motstår både salt- och sötvatten



Specifikation

Vattentålig	A
Saltvattentålig	A
Korrosionsfri	A
Temperaturområde	-10 till 70
Maximal belastning	80%
Avmagnetiserad	X
Underhållsfri	A

Tekniken bakom SBR

De avancerade och skarvlösa SBR bussningarna tas fram ur ett stycke. Resultatet blir en avsevärt bättre hållbarhet jämfört med de traditionella kedjorna med vikta bussningar. Se skillnaden mellan en traditionell kedja och den patenterade SBR-kedjan.

Traditionell kedja



Silver SBR kedja

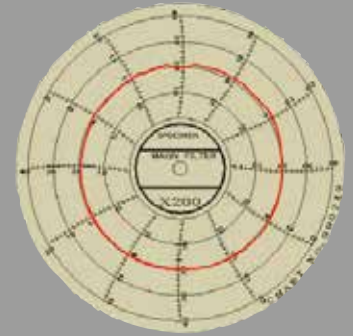
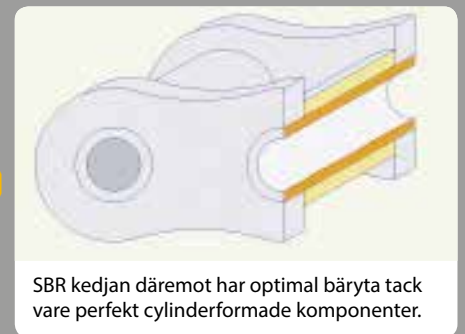

Tester visar entydigt att SBR-kedjans konstruktion minskar slitaget markant. Tack vare betydligt jämnare kvalitet rakt igenom minskar värmeutvecklingen med längre livslängd som följd. Ett överlägset resultat!

FB rullkedjor Europeisk standard

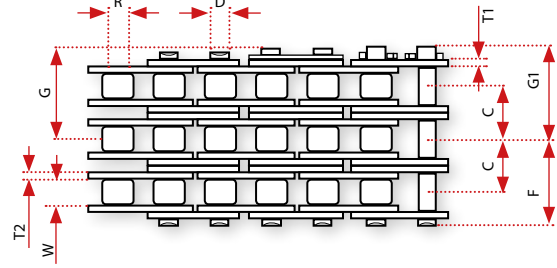
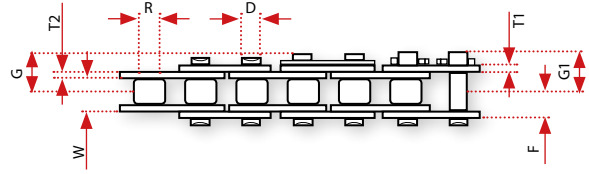
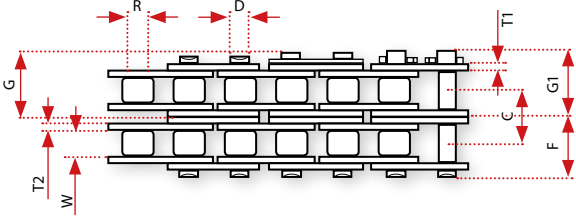
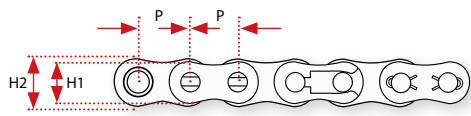

DIN	PxW	P (mm)	W (mm)	R (mm)	Brickor				Delning				C (mm)	Brottkraft		kg/m
					H1 (mm)	H2 (mm)	T1 (mm)	T2 (mm)	D (mm)	F (mm)	G (mm)	G1 (mm)		DIN (kN)	FB (kN)	
06B-1	3/8x7/32"	9,525	5,72	6,35	8,1	8,1	1	1,25	3,28	6,1	7,4	-	-	9	10,301	0,39
06B-2	3/8x7/32"	9,525	5,72	6,35	8,1	8,1	1	1,25	3,28	11,2	12,3	-	10,24	16,9	18,639	0,74
06B-3	3/8x7/32"	9,525	5,72	6,35	8,1	8,1	1	1,25	3,28	16,3	17,4	17,8	10,24	24,9	26,487	1,09
08B-1	1/2x5/16"	12,7	7,75	8,51	10,2	11,8	1,5	1,5	4,44	8,2	9,5	-	-	18	18,933	0,65
08B-2	1/2x5/16"	12,7	7,75	8,51	10,2	11,8	1,5	1,5	4,44	15,3	16,7	-	13,92	32	35,316	1,3
08B-3	1/2x5/16"	12,7	7,75	8,51	10,2	11,8	1,5	1,5	4,44	22,2	23,5	23,8	13,92	47,5	52,974	1,92
10B-1	5/8x3/8"	15,875	9,65	10,16	13	14,6	1,65	1,65	5,06	9,6	11,1	-	-	22,4	26,487	0,92
10B-2	5/8x3/8"	15,875	9,65	10,16	13	14,6	1,65	1,65	5,06	17,9	19,4	-	16,59	44,5	51,012	1,68
10B-3	5/8x3/8"	15,875	9,65	10,16	13	14,6	1,65	1,65	5,06	26,2	27,5	28,2	16,59	66,7	77,009	2,62
12B-1	3/4x7/16"	19,05	11,68	12,07	16	16	1,8	1,8	5,72	11,1	12,6	-	-	29	33,354	1,24
12B-2	3/4x7/16"	19,05	11,68	12,07	16	16	1,8	1,8	5,72	20,8	22,4	-	19,46	57,8	66,708	2,28
12B-3	3/4x7/16"	19,05	11,68	12,07	16	16	1,8	1,8	5,72	30,6	31,9	32,5	19,46	86,7	100,062	3,55
16B-1	1"x17,02mm	25,4	17,02	15,88	20,8	20,8	3,2	4	8,27	17,7	19,25	20,2	-	60	78,48	2,65
16B-2	1"x17,02mm	25,4	17,02	15,88	20,8	20,8	3,2	4	8,27	33,64	35,16	36,16	31,88	106	156,96	5,25
16B-3	1"x17,02mm	25,4	17,02	15,88	20,8	20,8	3,2	4	8,27	49,58	51,12	52,12	31,88	160	235,44	7,86
20B-1	1 1/4x3/4"	31,75	19,56	19,05	26	26	3,5	4,4	10,18	20,5	-	23,5	-	95	117,72	3,85
20B-2	1 1/4x3/4"	31,75	19,56	19,05	26	26	3,5	4,4	10,18	38,73	-	41,72	36,45	170	235,44	7,65
20B-3	1 1/4x3/4"	31,75	19,56	19,05	26	26	3,5	4,4	10,18	56,95	-	59,95	36,45	250	353,16	11,45
24B-1	1 1/2x1"	38,1	25,4	25,4	33	33	5,2	6	14,62	26,65	-	32,35	-	160	176,58	7,6
24B-2	1 1/2x1"	38,1	25,4	25,4	33	33	5,2	6	14,62	50,83	-	56,53	48,36	280	343,35	14,8
24B-3	1 1/2x1"	38,1	25,4	25,4	33	33	5,2	6	14,62	75	-	80,72	48,36	425	515,025	21,9
28B-1	1 3/4x1 1/4"	44,45	31	27,94	37	37	6,4	7,4	15,9	32,48	-	37,97	-	200	206,01	9,05
28B-2	1 3/4x1 1/4"	44,45	31	27,94	37	37	6,4	7,4	15,9	62,26	-	67,75	59,56	360	402,21	17,12
28B-3	1 3/4x1 1/4"	44,45	31	27,94	37	37	6,4	7,4	15,9	92,04	-	97,53	59,56	530	588,6	25,61
32B-1	2x1 1/4"	50,8	31	29,21	42	42	6,4	7,1	17,81	32,68	-	38,17	-	250	259,965	10,63
32B-2	2x1 1/4"	50,8	31	29,21	42	42	6,4	7,1	17,81	61,95	-	67,45	58,55	450	495,405	20,85
32B-3	2x1 1/4"	50,8	31	29,21	42	42	6,4	7,1	17,81	91,23	-	96,72	58,55	670	745,56	31,57
40B-1	2 1/2x1 1/2"	63,5	38,1	39,37	52,9	52,9	8	8	22,89	40,2	-	47,3	-	355	388,476	16,25
40B-2	2 1/2x1 1/2"	63,5	38,1	39,37	52,9	52,9	8	8	22,89	76,35	-	83,45	72,29	630	745,56	31,86
40B-3	2 1/2x1 1/2"	63,5	38,1	39,37	52,9	52,9	8	8	22,89	112,5	-	119,6	72,29	950	1,098,720	48,14
48B-1	3x1 3/4"	76,2	45,72	48,26	63,5	63,5	9,9	11,8	29,24	49,4	-	56,5	-	560	610,182	25,05
48B-2	3x1 3/4"	76,2	45,72	48,26	63,5	63,5	9,9	11,8	29,24	95	-	102,1	91,21	1,000,000	1,157,580	49,83
48B-3	3x1 3/4"	76,2	45,72	48,26	63,5	63,5	9,9	11,8	29,24	140,6	-	147,7	91,21	1,500,000	1,736,370	75,07
56B-1	3 1/2"x53,34mm	88,9	53,34	53,98	77,85	77,85	13	15	34,32	117	-	137	-	850	850	35,78
56B-2	3 1/2"x53,34mm	88,9	53,34	53,98	77,85	77,85	13	15	34,32	223	-	243,6	106,6	1,600,000	1,600,000	70
56B-3	3 1/2"x53,34mm	88,9	53,34	53,98	77,85	77,85	13	15	34,32	330,5	-	350,2	106,6	2,240,000	2,240,000	105

FB rullkedjor ANSI standard

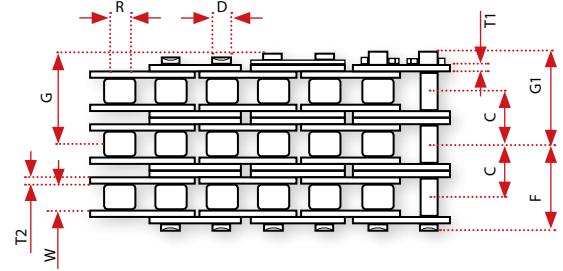
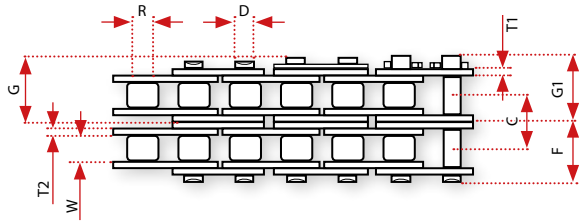
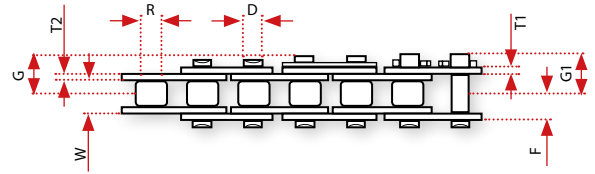
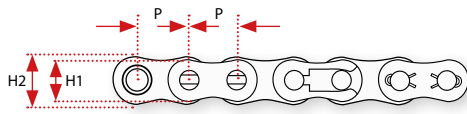

ANSI	PxW	P (mm)	W (mm)	R (mm)	Brickor				Delning				C (mm)	Brottkraft		kg/m
					H1 (mm)	H2 (mm)	T1 (mm)	T2 (mm)	D (mm)	F (mm)	G (mm)	G1 (mm)		DIN (kN)	FB (kN)	
40-1	1/2x5/16"	12,7	7,95	7,92	10,2	11,8	1,5	1,5	3,96	8,2	9,35	10	-	14,1	18,149	0,63
40-2	1/2x5/16"	12,7	7,95	7,92	10,2	11,8	1,5	1,5	3,96	15,3	17	17,6	14,4	28,2	36,297	1,19
40-3	1/2x5/16"	12,7	7,95	7,92	10,2	11,8	1,5	1,5	3,96	22,65	23,8	24,55	14,4	42,3	54,446	1,77
50-1	5/8x3/8"	15,875	9,53	10,16	13	14,8	2	2	5,06	10,1	11,65	12,6	-	22,2	30,411	1,01
50-2	5/8x3/8"	15,875	9,53	10,16	13	14,8	2	2	5,06	19,2	20,7	21,1	18,1	44,4	60,822	2,04
50-3	5/8x3/8"	15,875	9,53	10,16	13	14,8	2	2	5,06	28,3	29,65	30,2	18,1	66,6	91,233	3,05
60-1	3/4x1/2"	19,05	12,7	11,91	15,5	17,5	2,4	2,4	5,95	12,5	14,15	15,4	-	31,8	43,164	1,44
60-2	3/4x1/2"	19,05	12,7	11,91	15,5	17,5	2,4	2,4	5,95	24	25,5	26,9	22,8	63,6	86,328	3,03
60-3	3/4x1/2"	19,05	12,7	11,91	15,5	17,5	2,4	2,4	5,95	35,35	36,95	37,65	22,8	95,4	129,492	4,5
80-1	1x5/8"	25,4	15,88	15,88	20,4	23,9	3,1	3,1	7,94	16,1	17,75	18,8	-	56,7	76,518	2,4
80-2	1x5/8"	25,4	15,88	15,88	20,4	23,9	3,1	3,1	7,94	30,6	32,2	33,6	29,3	113,4	153,036	5,26
80-3	1x5/8"	25,4	15,88	15,88	20,4	23,9	3,1	3,1	7,94	45,3	47	48	29,3	170,1	229,554	7,8
100-1	1 1/4x3/4"	31,75	19,05	19,05	24,8	30,1	3,9	3,9	9,52	20,1	-	23,1	-	88,5	115,758	3,74
100-2	1 1/4x3/4"	31,75	19,05	19,05	24,8	30,1	3,9	3,9	9,52	38	-	41	35,8	177	231,516	7,51
100-3	1 1/4x3/4"	31,75	19,05	19,05	24,8	30,1	3,9	3,9	9,52	55,9	-	58,9	35,8	265,5	347,274	11,2
120-1	1 1/2x1"	38,1	25,4	22,23	30	35	4,7	4,7	11,1	25,2	-	28,6	-	127	152,055	6,18
120-2	1 1/2x1"	38,1	25,4	22,23	30	35	4,7	4,7	11,1	47,9	-	51,3	45,4	254	304,11	12,25
120-3	1 1/2x1"	38,1	25,4	22,23	30	35	4,7	4,7	11,1	70,6	-	74	45,4	381	456,165	18,3
140-1	1 3/4x1"	44,45	25,4	25,4	36,2	42	5,6	5,6	12,7	27,3	-	31,5	-	172,4	210,915	7,49
140-2	1 3/4x1"	44,45	25,4	25,4	36,2	42	5,6	5,6	12,7	51,75	-	55,75	48,9	344,8	421,83	14,83
140-3	1 3/4x1"	44,45	25,4	25,4	36,2	42	5,6	5,6	12,7	76,2	-	80,4	48,9	571,2	632,745	22,2
160-1	2x 1 1/4"	50,8	31,75	28,58	41,4	48	6,4	6,4	14,28	32,55	-	37,25	-	226,8	269,775	10,1
160-2	2x 1 1/4"	50,8	31,75	28,58	41,4	48	6,4	6,4	14,28	61,8	-	66,5	58,5	453,6	539,55	20,04
160-3	2x 1 1/4"	50,8	31,75	28,58	41,4	48	6,4	6,4	14,28	91,05	-	95,75	58,5	680,4	809,325	30,02
200-1	2 1/2x1 1/2"	63,5	38,1	39,68	51,8	60,1	8	8	19,84	39,75	-	47,1	-	353,8	451,26	16,5
200-2	2 1/2x1 1/2"	63,5	38,1	39,68	51,8	60,1	8	8	19,84	75,55	-	82,85	71,6	707,6	902,52	32,7
200-3	2 1/2x1 1/2"	63,5	38,1	39,68	51,8	60,1	8	8	19,84	111,35	-	118,65	71,6	1,061,400	1,353,780	49,05
240-1	3x1 7/8"	76,2	47,63	47,6	62,4	72,2	9,5	9,5	23,8	47,7	-	54,8	-	510,3	671,985	24,2
240-2	3x1 7/8"	76,2	47,63	47,6	62,4	72,2	9,5	9,5	23,8	91,6	-	98,7	87,8	1,020,600	1,343,970	47,8
240-3	3x1 7/8"	76,2	47,63	47,6	62,4	72,2	9,5	9,5	23,8	135,5	-	142,6	87,8	1,530,900	2,015,955	71,1

FB Kedjor i Europa

FB Kedjor AB, Sverige

FB Chain Ltd, Storbritannien

FB Ketjutekniikka OY, Finland

FB Ketten GmbH, Österrike

FB Ketten GmbH, Tyskland

FB Kjeder AS, Norge

FB Chaines Sarl, Frankrike

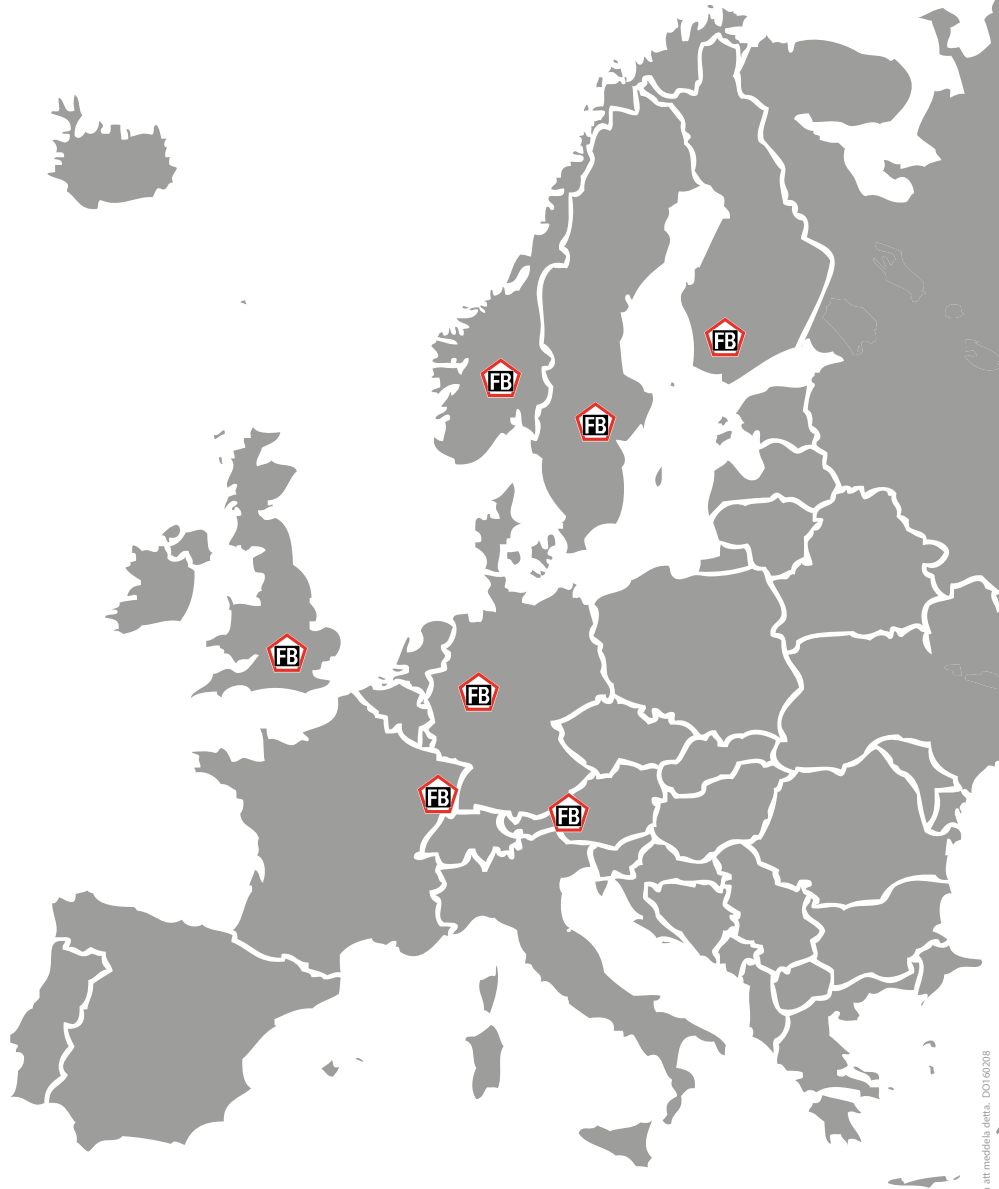

FB Kedjor AB

Telefon: +46 (0)16 15 33 00
Besöksadress: Sättargatan 4
Postadress : Box 304, 631 04 Eskilstuna, Sverige
FB Kedjor AB - a member of the Addtech group
www.fbkedjor.se